

積載台サイズ: 800×800mm ~ 1500×1500mm

秤量: 600kg ・ 1000kg ・ 1500kg ・ 3000kg

本体: SS製 塗装仕上げ 天板一体型

設置例

1 ピット内設置スケール(シンプル計量)

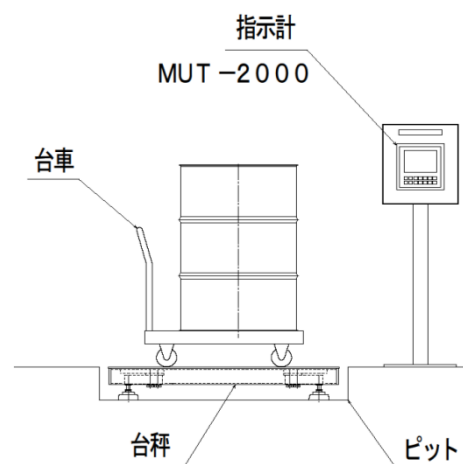

2 フレコン充填機

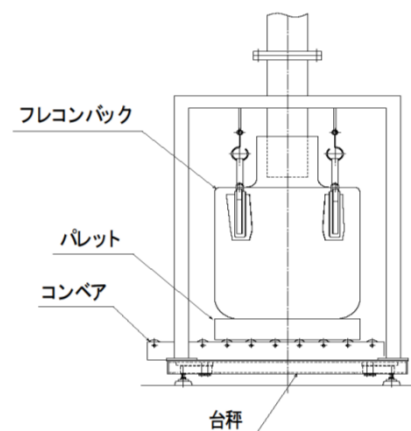

和算箱 (内蔵)

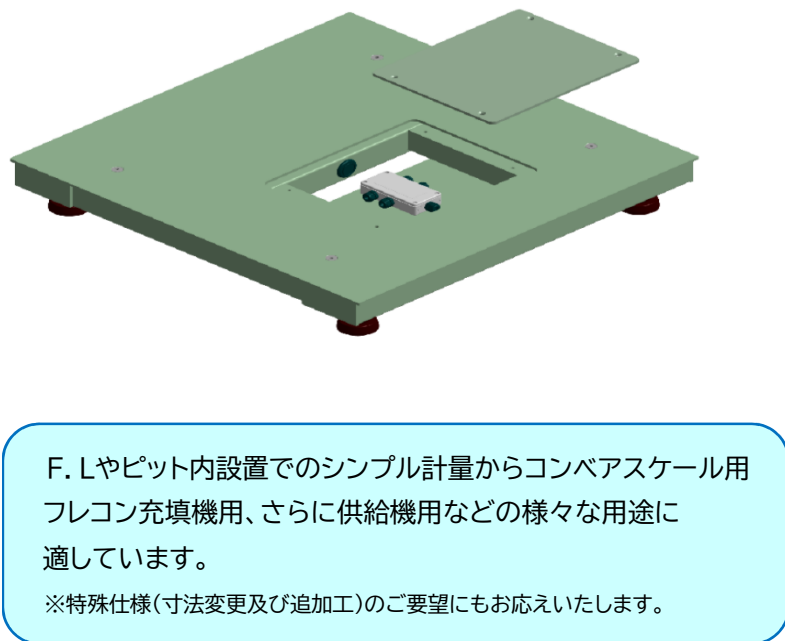

F. Lやピット内設置でのシンプル計量からコンベアスケール用フレコン充填機用、さらに供給機用などの様々な用途に適しています。

※特殊仕様(寸法変更及び追加加工)のご要望にもお応えいたします。

特徴

- 1 積載面が広くて低床サイズです。
- 2 ご使用条件に合わせて秤量・積載台サイズをお選び下さい。
- 3 BAPシリーズ防水・防塵等級 IP67
- 4 和算箱 : J04EA-16(アルミダイキャスト)

※詳細寸法・仕様に関しては、裏面に記載しています。

指示計 (別売り)



MUT-2000

計量測定マルチコントローラー
タッチパネルディスプレイ型



MUS-120J

高性能コンパクトサイズ
サイズ: 96mm×48mm



MUS-300C

盤内収納型
CC-Link搭載



J04EA-16

アルミダイキャスト
防塵・防水: IP67



◆ ご使用条件に合わせて指示計を選定致します ◆

◆ 外付けに変更可能 ◆



詳細仕様 (BAPシリーズ)

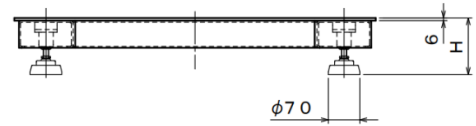
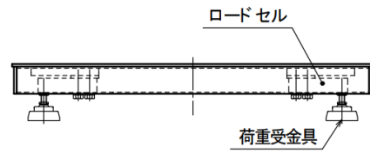
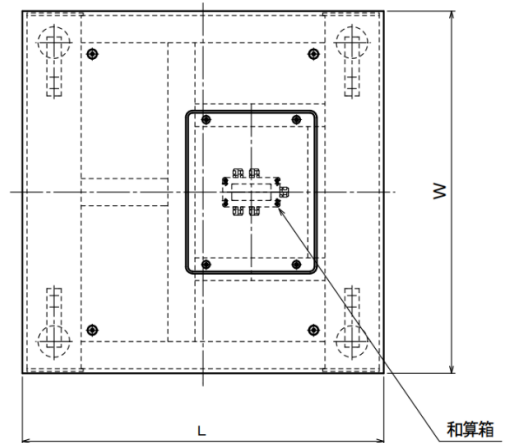
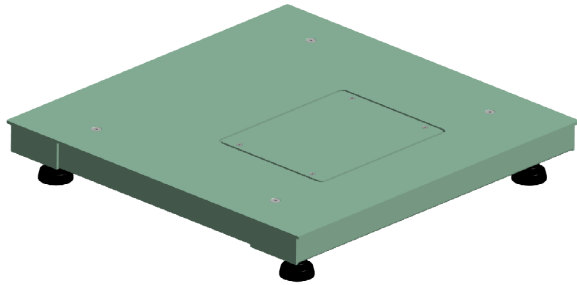

ロードセル 4点式 台秤 BAPシリーズ

型 式	秤 量 (kg)	目 量 (kg)	積載台 サイズ			自 重 約(kg)
			L	× W	× H	
BAP 600 - 0808	600	0.2	800	× 800	× 125	67
BAP 600 - 1010			1000	× 1000	× 125	102
BAP 600 - 1012			1000	× 1200	× 125	116
BAP 600 - 1212			1200	× 1200	× 125	133
BAP 600 - 1215			1200	× 1500	× 125	161
BAP 600 - 1515			1500	× 1500	× 125	194
BAP1000 - 0808	1000	0.5	800	× 800	× 125	67
BAP1000 - 1010			1000	× 1000	× 125	102
BAP1000 - 1012			1000	× 1200	× 125	116
BAP1000 - 1212			1200	× 1200	× 125	133
BAP1000 - 1215			1200	× 1500	× 125	161
BAP1000 - 1515			1500	× 1500	× 125	194
BAP1500 - 0808	1500	0.5	800	× 800	× 125	67
BAP1500 - 1010			1000	× 1000	× 125	102
BAP1500 - 1012			1000	× 1200	× 125	116
BAP1500 - 1212			1200	× 1200	× 125	133
BAP1500 - 1215			1200	× 1500	× 125	161
BAP1500 - 1515			1500	× 1500	× 125	194
BAP3000 - 0808	3000	1.0	800	× 800	× 137	67
BAP3000 - 1010			1000	× 1000	× 137	102
BAP3000 - 1012			1000	× 1200	× 137	116
BAP3000 - 1212			1200	× 1200	× 137	133
BAP3000 - 1215			1200	× 1500	× 137	161
BAP3000 - 1515			1500	× 1500	× 137	194

※ケーブル長(和算箱～指示計間用)はご指示願います。

